

ГБ D500/B1,5/перегородчатый

Газобетонные блоки уложены по 80 шт
 Размер блока: 600x295x98
 На поддоне: 1,44 м³
 Масса 1м³: (500кг)
 Масса одного блока 9,5 кг.
 Габариты поддона: 1000 x 1200 мм,

4500 ₺/м³

ГБ D600/B2,0/перегородчатый

Газобетонные блоки уложены по 80 шт
 Размер блока: 600x295x98
 На поддоне: 1,44 м³
 Масса 1м³: (600кг)
 Масса одного блока 11кг.
 Габариты поддона: 1000 x 1200 мм,

4800 ₺/м³

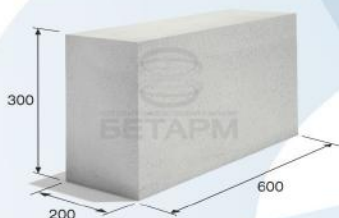

ГБ D500/B1,5/300x200

Газобетонные блоки уложены по 40 шт
 Размер блока: 600x295x198
 На поддоне: 1,44 м³
 Масса 1м³: (500кг)
 Масса одного блока 20 кг.
 Габариты поддона: 1000 x 1200 мм,

4500 ₺/м³

ГБ D600/B2,0/300x200

Газобетонные блоки уложены по 40 шт
 Размер блока: 600x295x198
 На поддоне: 1,44 м³
 Масса 1м³: (600кг)
 Масса одного блока 23,5 кг.
 Габариты поддона: 1000 x 1200 мм,

4800 ₺/м³

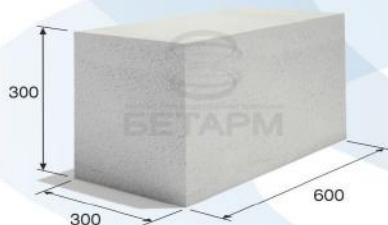

ГБ D500/B1,5/300x300

Газобетонные блоки уложены по 24 шт
 Размер блока: 600x295x298
 На поддоне: 1,3 м³
 Масса 1м³: (500кг)
 Масса одного блока 30 кг.
 Габариты поддона: 1000 x 1200 мм,

4500 ₺/м³

ГБ D600/B2,0/300x300

Газобетонные блоки уложены по 24 шт
 Размер блока: 600x295x298
 На поддоне: 1,3 м³
 Масса 1м³: (600кг)
 Масса одного блока 35 кг.
 Габариты поддона: 1000 x 1200 мм,

4800 ₺/м³



ГБ D500/B1,5/300x400

Газобетонные блоки уложены по 20 шт
 Размер блока: 600x295x398
 На поддоне: 1,44 м³
 Масса 1м³: (500кг)
 Масса одного блока 40 кг.
 Габариты поддона: 1000 x 1200 мм,

4500 ₺/м³

ГБ D600/B2,0/300x400

Газобетонные блоки уложены по 20 шт
 Размер блока: 600x295x398
 На поддоне: 1,44 м³
 Масса 1м³: (600кг)
 Масса одного блока 47 кг.
 Габариты поддона: 1000 x 1200 мм,

4800 ₺/м³



ГБ D500/B1,5/400x200

Газобетонные блоки уложены по 30 шт
 Размер блока: 600x398x198
 На поддоне: 1,44 м³
 Масса 1м³: (500кг)
 Масса одного блока 26,5 кг.
 Габариты поддона: 1000 x 1200 мм,

4500 ₺/м³

ГБ D600/B2,0/400x200

Газобетонные блоки уложены по 30 шт
 Размер блока: 600x398x198
 На поддоне: 1,44 м³
 Масса 1м³: (600кг)
 Масса одного блока 31,2 кг.
 Габариты поддона: 1000 x 1200 мм,

4800 ₺/м³

2 СОРТ

Блоки имеют сколы, отклонения по геометрии, без изменения прочности и теплопроводности.
 Газобетонные блоки уложены по 40 блокам
 На поддоне: 1,44 м³
 Масса 1м³: (500кг)
 Масса одного блока 20 кг.
 Габариты поддона: 1000 x 1200 мм,

3700 ₺/м³

ПОДДОН ДЕРЕВЯННЫЙ

Блоки поставляются на поддонах, которые оплачиваются отдельно от газоблока.



500 ₺/шт



БЕТАРМ

ООО «БЕТАРМ», г. Пермь, ул. Воронежская, 41
info@betarm.ru
+7-342-255-42-88 Отдел продаж
+7-952-319-39-88 Беляева Надежда

ПРАЙС РОЗНИЧНЫЙ ГОСТ 8020-90 БЕТОН В15

Люк 0,5Т
вес 15кг
990Р



Люк 3Т
вес 25кг
1390Р



КО-6
вес 50кг
1100Р



КО-10
вес 75кг
1200Р



КС 7.3
вес 130кг
1400Р



КС 7.6
вес 250кг
1800Р



КС 7.9
вес 380кг
2100Р

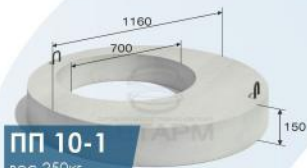

ПП 10-1
вес 250кг
2300Р



ПП 15-1
вес 680кг
3300Р

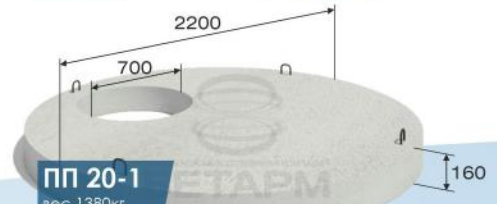

ПП 20-1
вес 1380кг
5400Р



КС 10.9
вес 600кг
объем 0,7м³
2300Р



КС 15.9
вес 1000кг
объем 1,57м³
3300Р



КС 20.9
вес 1480кг
объем 2,8м³
5400Р



КС 10.6
вес 400кг
объем 0,46м³
2100Р

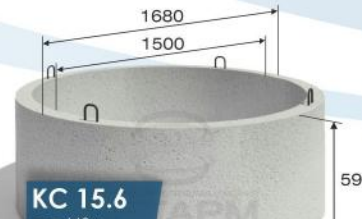

КС 15.6
вес 660кг
объем 1,04м³
3100Р

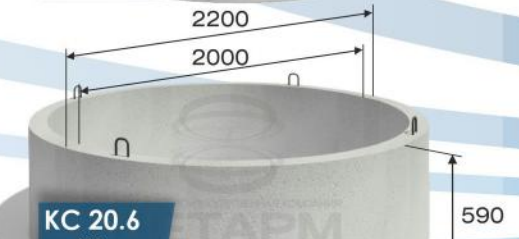

КС 20.6
вес 980кг
объем 1,85м³
5000Р



ПН 10
вес 400кг
2300Р



ПН 15
вес 950кг
3300Р



ПН 20
вес 1480кг
5400Р



КОД 10.9
вес 1000кг
объем 0,6м³
4600Р

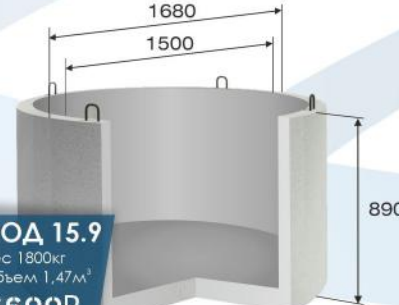

КОД 15.9
вес 1800кг
объем 1,47м³
6600Р

- КОМПЛЕКТ ХОДОВЫХ СКОБ 400Р
- ПРЕДОСТАВЛЯЕТСЯ УСЛУГА ГИДРОИЗОЛЯЦИИ Ж/Б КОЛЕЦ БИТУМНОЙ МАСТИКОЙ,
СТОИМОСТЬ МОЖНО УТОЧНИТЬ У МЕНЕДЖЕРА